

ANNEAU DOUBLE DEL

12", 14" et 16"

Munie de lentilles de diffusion blanches et discrètes en acrylique givré, la série de plafonniers DEL constitue une solution d'éclairage idéale pour les applications commerciales et décoratives. La nouvelle gamme de luminaire DEL à anneau double est disponible en 12", 14" et 16", les luminaires sont offerts en 3 000 et 4 000 K, ils sont parfaits pour ajouter une touche moderne et attrayante à votre pièce. Homologué ENERGY STAR, les luminaires sont à gradation complète et peuvent être installés au mur ou au plafond.

CARACTÉRISTIQUES ET SPÉCIFICATIONS

• Construction

Finition

- Finition disponible en noir, nickel brossé et chrome
- Lentille de diffusion givrée blanche en acrylique
- Taille et format disponible pour les profils sphériques 12", 14", 16"

• Spécifications techniques

- Gradateur TRIAC / Phase directe
- 120 VCA
- Température de couleur 3 000 et 4 000 K
- Durée de vie estimée de 50 000 h à L70
- IRC >80
- Emplacement humide

• Conformités

- Energy Star
- cULus
- cETLus
- Rencontre les normes de NMB-005 pour les produits de classe B

SURVOL

Source de lumière	DEL
Watts (W)	20 - 26
Flux lumineux (lm)	1 400 - 1 923
Efficacité (lm/W)	70 - 76
Température de couleur (K)	3 000 - 4 000
IRC	80+



ENVOI RAPIDE ET TABLEAU DE SPÉCIFICATIONS TECHNIQUES 1

Code de commande	Numéro de produit	Watts (W)	Volts (VCA)	Temp. de couleur (K) ²	Flux lumineux (lm) ³	Efficacité (lm/W)	IRC	Vie L70 (h) ⁴	LM-80 heures testées (h) ⁴	Finition	À gradation (Oui/Non)	Facteur de puissance	DHT (%)	Qté caisse (ext.)
12" Rond														
68061	DRBN12-R20W-A/30K	20	120	3 000	1400	70	80	50 000	9 000	Nickel brossé	Oui	0.9	-	4
68062	DRBN12-R20W-A/40K	20	120	4 000	1400	70	80	50 000	9 000	Nickel brossé	Oui	0.9	-	4
68058	DRBK12-R20W-A/30K	20	120	3 000	1 400	70	80	50 000	9 000	Noire	Oui	0.9	-	4
14" Rond														
68063	DRBN14-R26W-A/30K	26	120	3 000	1 820	70	80	50 000	9 000	Nickel brossé	Oui	0.9	-	4
68064	DRBN14-R26W-A/40K	26	120	4 000	1 820	70	80	50 000	9 000	Nickel brossé	Oui	0.9	-	4
66856	CLDR14/S2/25W/30K/RND/BK/STD	25	120	3 000	1 860	76	>80	50 000	6 000	Noire	Oui	>0.90	<20	4
66859	CLDR14/S2/25W/30K/RND/CH/STD	25	120	3 000	1 860	76	>80	50 000	6 000	Chrome	Oui	>0.90	<20	4
68068	DRCH14-R26W-A/30K	26	120	3 000	1 820	70	80	50 000	9 000	Chrome	Oui	0.9	-	4
16" Rond														
68065	DRBN16-R26W-A/30K	26	120	3 000	1 820	70	80	50 000	9 000	Nickel brossé	Oui	0.9	-	4
68066	DRBN16-R26W-A/40K	26	120	4 000	1820	70	80	50 000	9 000	Nickel brossé	Oui	0.9	-	4
66857	CLDR16/S2/26W/30K/RND/BK/STD	26	120	3 000	1 923	75	>80	50 000	6 000	Noire	Oui	>0.90	<20	2
66860	CLDR16/S2/26W/30K/RND/CH/STD	26	120	3 000	1 923	75	>80	50 000	6 000	Chrome	Oui	>0.90	<20	2
68060	DRBK16-R26W-A/30K	26	120	3 000	1 820	70	80	50 000	9 000	Noire	Oui	0.9	-	4

¹ **ENVOI RAPIDE:** La disponibilité des produits est sujet à changement sans préavis. Veuillez contacter votre représentant Stanpro pour plus d'informations et pour obtenir une liste complète d'inventaire au moment de placer votre commande.

² Température de couleur typique : +/- 5 %.

³ Les valeurs de lumen proviennent des essais photométriques. Lumens typiques : +/- 10 %.

⁴ La durée de vie est dérivée du test IESNA LM-80-08 et des projections établies selon les extrapolations du test IESNA TM-21-11.

GRADATEURS COMPATIBLES

Marque	Numéro du modèle	Code de commande
Legrand	HCL453P, RH703PTUTC	66855, 66858, 66856, 66859, 66865, 66857, 66860
Cooper	9531AW, DAL06P, AAL06, SLC03P	66855, 66858, 66856, 66859, 66865, 66857, 66860
Leviton	IPLO6, 6674, DSL06-1LZ, DSM10-1LZ,	66855, 66858, 66856, 66859, 66865, 66857, 66860
Leviton	6615, IPE04-1LZ	66855, 66858, 66856, 66859, 66865, 66857, 66860
Lutron	DVELV-300P, SELV-300P, NTELV-600	66855, 66858, 66856, 66859, 66865, 66857
Lutron	DVCL-153P, CTCL-153P, DVCL-253P, AYCL-253P	66855, 66858, 66856, 66859, 66865, 66857, 66860
Lutron	MACL-153P	66855, 66858, 66856, 66859, 66865, 66857, 66860

REMARQUE: Le tableau ci-dessus montre les gradateurs qui ont été testés et ont fait preuve d'un bon fonctionnement dans des conditions normales. Chaque installation étant unique, différents facteurs tels que la charge, les neutres communs ou d'autres produits électriques sur le circuit peuvent, dans certains cas, causer de la variance dans les performances du système. Lire et se conformer aux instructions d'installation de gradateurs. Consultez le fabricant du système de gradation pour un soutien supplémentaire en fonctionnement. Standard recommande d'utiliser des gradateurs conçus pour fonctionner avec des produits DEL. Les gradateurs conçus pour les produits à incandescence peuvent provoquer un fonctionnement erratique. Ne mélangez pas les produits de différentes puissances ou types sur le même circuit de gradation. Certains gradateurs peuvent nécessiter plus d'une produit pour un fonctionnement stable. Le nombre maximum de produits est déterminé par la puissance nominale de votre DEL. Soyez prudent, ces variateurs présentent des cotes différentes selon le type de produit. Encore une fois, reportez-vous aux instructions d'installation de gradateurs.

GRADATEURS COMPATIBLES

Marque	Numéro du modèle	Code de commande
LEVITON	6672-1LW	68061, 68062, 68063, 68064, 68065, 68066, 68058, 68060 and 68068
LUTRON	MACL-153MR-WH, SCL-153P-WH, PD-6WCL-WH, CTCL-153P-WH, MSCL-OP153M-WH, DVCL-153P-WH	68061, 68062, 68063, 68064, 68065, 68066, 68058, 68060 and 68068

REMARQUE: Le tableau ci-dessus montre les gradateurs qui ont été testés et ont fait preuve d'un bon fonctionnement dans des conditions normales. Chaque installation étant unique, différents facteurs tels que la charge, les neutres communs ou d'autres produits électriques sur le circuit peuvent, dans certains cas, causer de la variance dans les performances du système. Lire et se conformer aux instructions d'installation de gradateurs. Consultez le fabricant du système de gradation pour un soutien supplémentaire en fonctionnement. Standard recommande d'utiliser des gradateurs conçus pour fonctionner avec des produits DEL. Les gradateurs conçus pour les produits à incandescence peuvent provoquer un fonctionnement erratique. Ne mélangez pas les produits de différentes puissances ou types sur le même circuit de gradation. Certains gradateurs peuvent nécessiter plus d'une produit pour un fonctionnement stable. Le nombre maximum de produits est déterminé par la puissance nominale de votre DEL. Soyez prudent, ces variateurs présentent des cotes différentes selon le type de produit. Encore une fois, reportez-vous aux instructions d'installation de gradateurs.

Les données sont basées sur des essais réalisés dans un milieu contrôlé et sont représentatives de la performance relative du ballast.
 La performance actuelle peut varier selon les conditions de fonctionnement.
 Tout produit est sujet à changement ou discontinuation en tout temps sans préavis.

DIMENSIONS

12" Rond

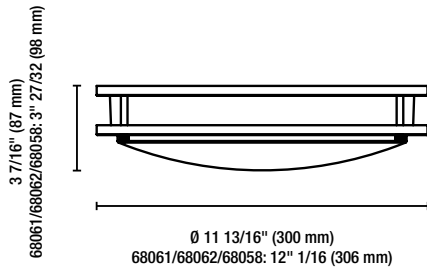

16" Rond

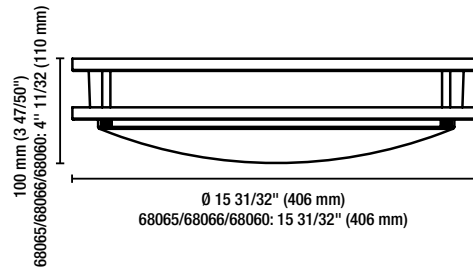

12", 14", 16" Rond

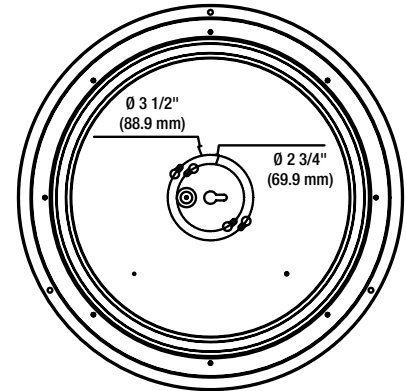

14" Rond

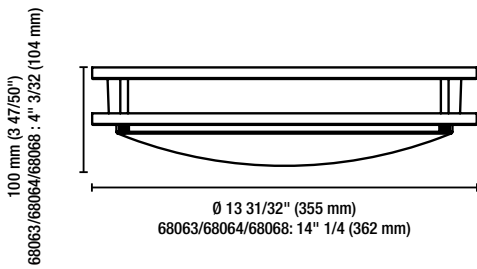

Les données sont basées sur des essais réalisés dans un milieu contrôlé et sont représentatives de la performance relative du ballast.
La performance actuelle peut varier selon les conditions de fonctionnement.
Tout produit est sujet à changement ou discontinuation en tout temps sans préavis.

PHOTOMÉTRIES¹

66856 • CLDR14/S2/25W/30K/RND/BK/STD • 2 039.3 lm

Courbe polaire d'intensité lumineuse

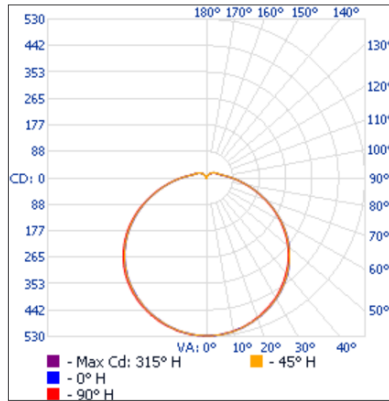

Sommaire flux lumineux zonal

Zone	Lumens	% Lampe	% du luminaire
0-30	416.4	20.4	20.4
0-40	693.1	34	34
0-60	1 281.5	62.8	62.8
60-90	544.4	26.7	26.7
70-100	373.6	18.3	18.3
90-120	158.0	7.7	7.7
0-90	1 825.9	89.5	89.5
90-180	213.4	10.5	10.5
0-180	2 039.3	100	100

Niveau d'éclairage en pieds-bougies

P.-b. au centre du faisceau	Largeur de faisceau	
	vert	hor.
2.0'	131.7	7.8' / 7.8'
4.0'	32.9	15.6' / 15.6'
6.0'	14.6	23.3' / 23.4'
8.0'	8.2	31.1' / 31.3'
10.0'	5.3	38.9' / 39.1'

■ Ouv. de faisceau pour le faisceau vert.:125.6°
■ Ouv. de faisceau pour le faisceau hor.:125.8°

66857 • CLDR16/S2/26W/30K/RND/BK/STD • 2 069.3 lm

Courbe polaire d'intensité lumineuse

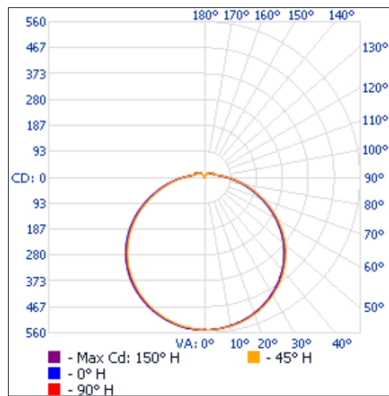

Sommaire flux lumineux zonal

Zone	Lumens	% Lampe	% du luminaire
0-30	433.5	20.9	21
0-40	720.6	34.8	34.8
0-60	1 327.1	64.1	64.1
60-90	548.4	26.5	26.5
70-100	364.3	17.6	17.6
90-120	138.9	6.7	6.7
0-90	1 875.5	90.6	90.6
90-180	193.9	9.4	9.4
0-180	2 069.3	100	100

Niveau d'éclairage en pieds-bougies

P.-b. au centre du faisceau	Largeur de faisceau	
	vert	hor.
2.0'	136.9	7.6' / 7.6'
4.0'	34.2	15.2' / 15.2'
6.0'	15.2	22.8' / 22.8'
8.0'	8.6	30.4' / 30.3'
10.0'	5.5	38.0' / 37.9'

■ Ouv. de faisceau pour le faisceau vert.:124.5°
■ Ouv. de faisceau pour le faisceau hor.:124.4°

68061 • DRXX12-R20W-A/30K • 1 332.2 lm

Courbe polaire d'intensité lumineuse

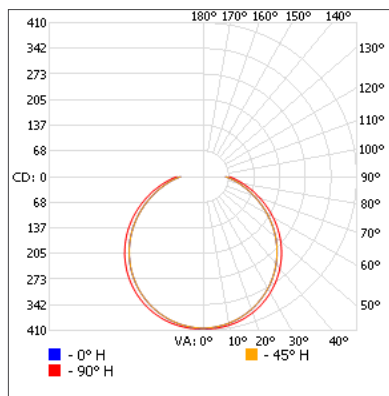

Sommaire flux lumineux zonal

Zone	Lumens	% du luminaire
0-30	316.4	23.8
0-40	522.0	39.2
0-60	945.7	71
60-90	386.5	29
0-90	1 332.2	100

Niveau d'éclairage en pieds-bougies

P.-b. au centre du faisceau	Largeur de faisceau	
	vert	hor.
1.7'	140	5.6' / 6.4'
3.3'	37.1	11.0' / 12.5'
5.0'	16.2	16.6' / 18.9'
6.7'	9.01	22.2' / 25.3'
8.3'	5.87	27.6' / 31.4'
10.0'	4.04	33.2' / 37.8'

■ Ouv. de faisceau pour le faisceau vert.:117.9°
■ Ouv. de faisceau pour le faisceau hor.:124.3°

¹ Information IES complète disponible sur notre site internet.

Les données sont basées sur des essais réalisés dans un milieu contrôlé et sont représentatives de la performance relative du ballast.
 La performance actuelle peut varier selon les conditions de fonctionnement.
 Tout produit est sujet à changement ou discontinuation en tout temps sans préavis.

PHOTOMÉTRIES¹

68063 • DRXX14-R26W-A/30K • 1 833.6 lm

Courbe polaire d'intensité lumineuse

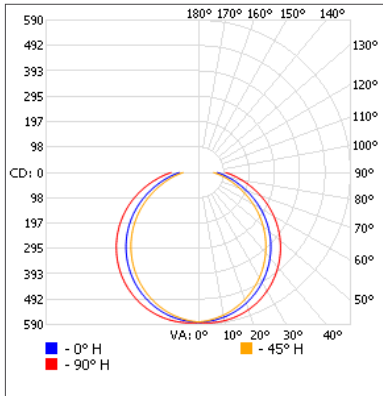

Sommaire flux lumineux zonal

Zone	Lumens	% du luminaire
0-30	450.2	24.6
0-40	739.8	40.3
0-60	1 328.9	72.5
60-90	504.7	27.5
0-90	1 833.6	100

Niveau d'éclairage en pieds-bougies

P.-b. au centre du faisceau	Largeur de faisceau	
	5.4'	7.4'
1.7'	201	
3.3'	53.3	10.4' 14.4'
5.0'	23.2	15.7' 21.9'
6.7'	12.9	21.1' 29.3'
8.3'	8.42	26.1' 36.3'
10.0'	5.80	31.5' 43.7'

■ Ouv. de faisceau pour le faisceau vert.:115.1°
■ Ouv. de faisceau pour le faisceau hor.:130.9°

68066 • DRXX16-R26W-A/40K • 1 833.6 lm

Courbe polaire d'intensité lumineuse

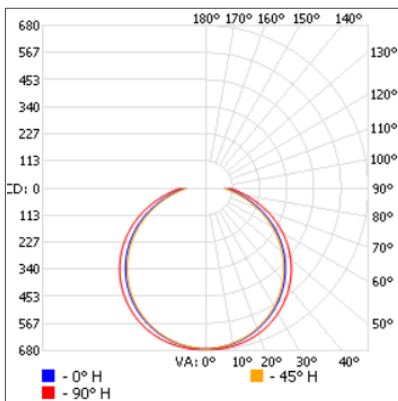

Sommaire flux lumineux zonal

Zone	Lumens	% Fixture
0-30	528.4	24.1
0-40	873.4	39.9
0-60	1 585.6	72.4
60-90	604.9	27.6
0-90	2 190.5	100

Niveau d'éclairage en pieds-bougies

Center beam fc	Beam width	
	5.7'	6.8'
1.7'	233	
3.3'	61.8	11.1' 13.2'
5.0'	26.9	16.9' 20.0'
6.7'	15.0	22.6' 26.8'
8.3'	9.76	28.0' 33.2'
10.0'	6.73	33.8' 40.0'

■ Vert. spread: 115.1°
■ Horiz. spread: 130.9°

Les données sont basées sur des essais réalisés dans un milieu contrôlé et sont représentatives de la performance relative du ballast.
 La performance actuelle peut varier selon les conditions de fonctionnement.
 Tout produit est sujet à changement ou discontinuation en tout temps sans préavis.